

Stauraum

PRODUKTINFORMATION



ASSMANN

Inhalt

Allvia	4
--------	----------

Cubas	26
-------	-----------

Intavis	34
---------	-----------

Pontis	40
--------	-----------

Dekore	49
--------	-----------

Allvia



Allvia ist ein vielseitiges Stauraumsystem für die variable Raumgestaltung. Durch eine Vielzahl freistehender, wandorientierter oder raumtrennender Schrankkonfigurationen bietet die Allvia Möbelserie für jede Anforderung eine passende Einrichtungslösung.



Weitere Infos
<https://ass.al/nvgnhv1>

Mehr als Ordnung

Ob für wichtige Arbeitsunterlagen oder persönliche Gegenstände, in dem Allvia Stauraumsystem findet alles seinen Platz. Optional lassen sich die akustisch wirksamen Viteco Stellwandsysteme zur Schallabsorption auf den Allvia Schränken integrieren.



Große Vielfalt

Das Allvia Stauraumsystem bietet eine Vielfalt an Sockelausführungen.

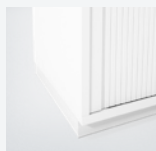

Stahlsockel
Höhe:
40 mm

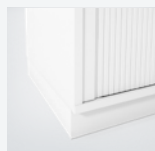

Stahlsockel
Höhe:
70 mm



Untergestell mit eckigen Füßen
Höhe:
150 mm



Untergestell mit runden Füßen
Höhe:
150 mm



Teleskop-Stahlsockel
Höhe:
70 mm



Für unterschiedliche Anwendungsbereiche

Allvia bietet mit einer großen Anzahl individueller Kombinationsmöglichkeiten umfangreiche Stauraumoptionen – ob am Büro-Arbeitsplatz, im Besprechungsraum oder im Homeoffice.



Schiebetürenschränk: Alles griffbereit am Arbeitsplatz



Flügeltürenschränk: Ausreichend Platz zur Archivierung

Abschließbarer Stauraum

Zur sicheren Aufbewahrung persönlicher Gegenstände kann das Allvia Stauraumsystem auch als Schließfachschrank konfiguriert und in verschiedenen Oberflächen und Dekoren individuell gestaltet werden.



Schließungen

Die Fächer werden mit unterschiedlichen Schließsystemen angeboten.

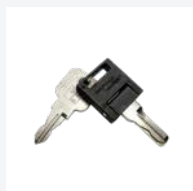

Schlüssel
(wahlweise mit individuellen Schließkreisen)

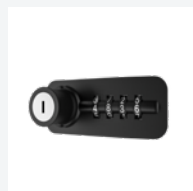

Zahlenschloss



Elektronikschließung
(RFID Mifare und Legic)

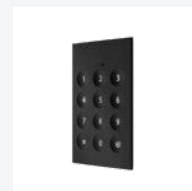

Tastaturschloss



Vielseitiges Stauraumkonzept

Allvia bietet umfangreiche Gestaltungs- und Konfigurationsmöglichkeiten für Schließfachsysteme. Es stehen verschiedenste Schrankvarianten in zahlreichen Höhen und Breiten sowie in zwei Tiefen zur Verfügung.



Hochwertige Materialien: Beschreibbare Crystal-Fronten



Schließfachsysteme: Für eine ansprechende Raumgestaltung

Schrankvarianten



Schließfachschränke

Wertstoffsammler

Regal mit Orgaboxen



Flügeltürenschränk

Flügeltürenschränk
mit Akustikoberfläche

Offene Regale



Schiebetürenschränk
mit Griffleiste



Schiebetürenschränk
mit Griff



Registraturschränk



Querrollladenschränk
15 mm Staboptik



Querrollladenschränk
25 mm Staboptik



Aluminiumrahmentür
mit satiniertem Glas



Crystal Fronten
(beschreibbar)



Ganzglastür

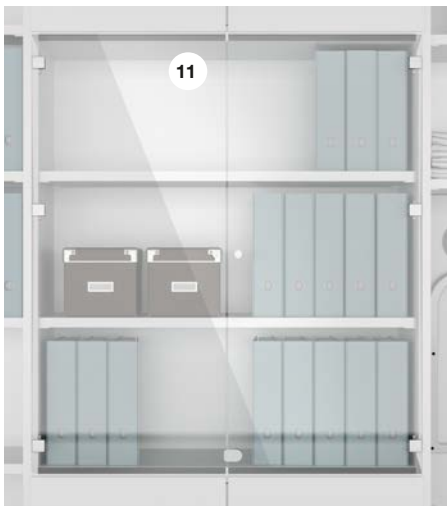
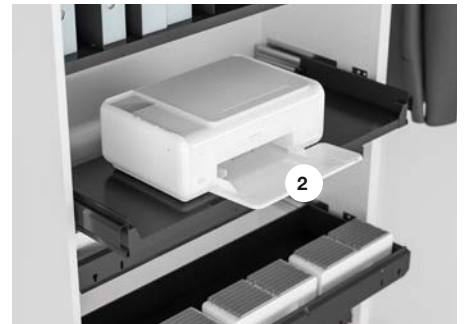
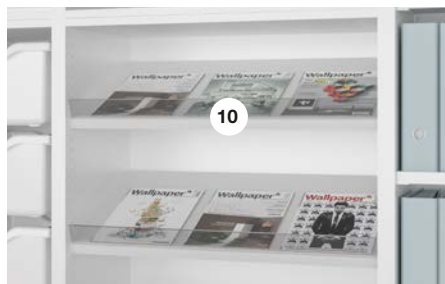
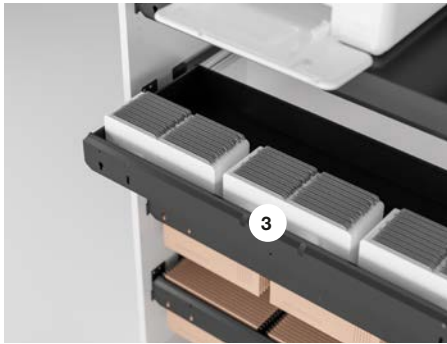

Passendes Zubehör zur individuellen Ausstattung

Mit umfangreichem Zubehör und verschiedensten Ausstattungsvarianten können die Allvia Schranksysteme für jeden Bedarf individuell ausgestattet und ergänzt werden.

① **Ordnerstützen**

② **Tablarauszug für die Unterbringung von Bürotechnik**

③ **Breitwandschübe mit Karteibahnen**

④ **Hängeregistraturrahmen oder Schubkästen für den Einsatz hinter Türen**

⑤ **Garderobenauszug (auch als Garderobenstange erhältlich)**

⑥ **Hängemappenschiene für Zippel- oder Elba-System**

⑦ **Wertfach aus Stahl**

⑧ **Orgaboxen**

⑨ **Ablageauszug**

⑩ **Prospektböden**

⑪ **Rahmenlose Ganzglastür**

⑫ **Reinigungsmittelschrank**

⑬ **Schubkasten**

Akustische Oberflächen

⑭ Alle Fronten sind mit akustisch wirksamer Oberfläche erhältlich und für freistehende Schiebe- oder Querrollladenschränke steht eine absorbierende Stoff-Sichrückwand in verschiedenen Farben zur Auswahl.

Stoffrückwand

⑮ Für freistehende Schiebe- oder Querrollladenschränke steht eine absorbierende Stoff-Sichrückwand in verschiedenen Farben zur Auswahl.

Cleveres Design

Die zusätzlichen Schließfachschränke mit digitaler Technik ergänzen die Allvia Serie und zeichnen sich als multifunktionaler Stauraum aus. Unterschiedliche Rasterungsmöglichkeiten und fünf verschiedene Fachgrößen bieten nicht nur viel Spielraum bei der Gestaltung, sondern auch ausreichend Stauraum für alle wichtigen persönlichen Gegenstände.



Schließungen

Ganz gleich, ob das Fach von einem festen Benutzer oder verschiedenen Personengruppen temporär genutzt wird – mit unseren Schließsystemen gibt es für jede Anforderung die richtige Lösung.

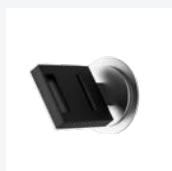

Zylinderschloss
(wahlweise mit individuellen Schließkreisen)

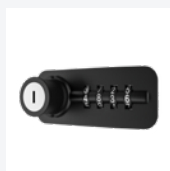

Zahlenschloss

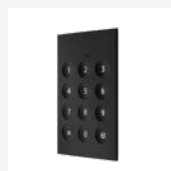

Tastaturschloss



Elektronikschließung
(RFID Mifare und Legic)



Smart Locker Schloss



Mit Kreativität und Power durchstarten

Unsere Schließfachschränke funktionieren nicht nur als Stauraum: Mit beschreibbaren Oberflächen können die Schließfach-Fronten flexibel für das gemeinsame Brainstorming und den kreativen Austausch genutzt werden. Durch die integrierte Steckdose können Elektrogeräte einfach und sicher im Fach aufgeladen werden.

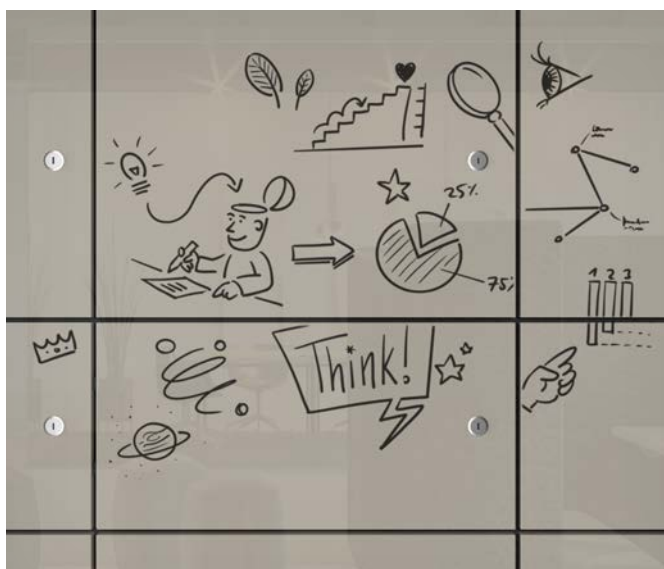

Kreatives Arbeitstool dank beschreibbarer Oberflächen



Akku aufladen über die integrierte Steckdose

Vielseitig und individuell

Dank der klaren Form- und Farbgebung sowie der verschiedenen Zubehör-Artikel fügen sich die Schließfachschränke perfekt an das Umfeld an und bieten Raum für die individuelle Realisierung moderner Lern- und Arbeitswelten.



Remote Work?

Damit Kollegen trotz wechselnder Arbeitsorte analoge Informationen übermittelt werden, können die Schließfachschränke mit Briefschlitzen und optionaler Briefablage ausgestattet werden.



Briefschlitz: Einge kürzte Tür



Briefschlitz: Kunststoffdurchwurf



Arbeitswelten der Zukunft

Durch den Einsatz neuer Organisationsformen und Arbeitsmodelle steigt auch der Bedarf nach ausreichend Stauraummöglichkeiten, in denen persönliche Gegenstände und Arbeitsmaterialien sicher verstaut werden können. Je nach Bedarf können die Schließfachschränke daher mit Visitenkartenhaltern und Nummerierung individuell gestaltet werden.

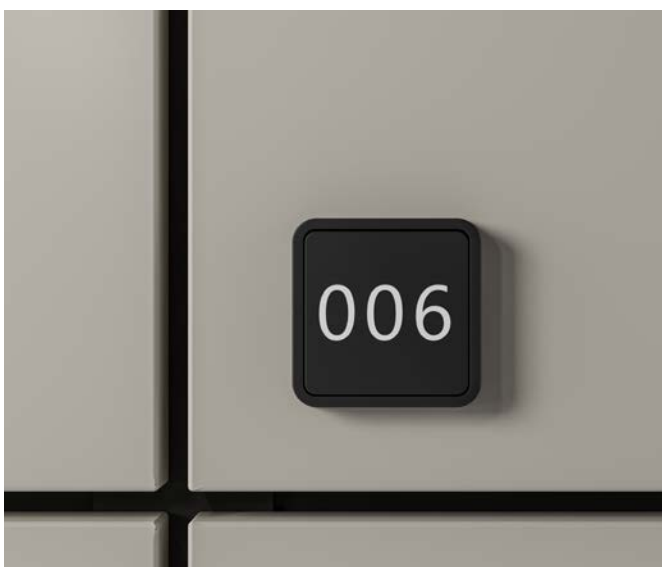

Nummerierung

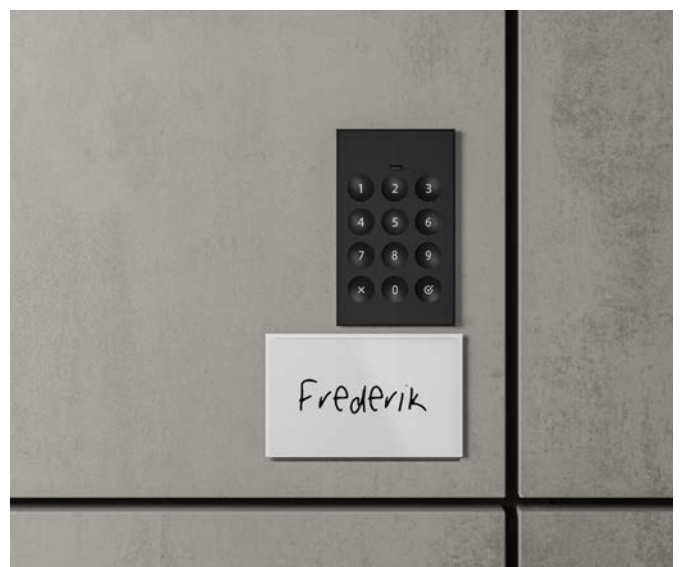

Visitenkartenhalter

New Work Now

Die Schließfachschränke ermöglichen eine schnelle und komfortable Anpassung an den jeweiligen Arbeitsbereich und die damit verbundenen Aufgaben. Mit der optionalen Smart Process Funktion gelingt die Organisation und Optimierung von Prozessen und Abläufen in unterschiedlichen Bereichen. Durch den Einsatz innovativer Softwaresysteme sind die Nutzungsmöglichkeiten nahezu uneingeschränkt.



Einfaches Management

Interne Prozesse können über ein eingelassenes Tablet in der Türfront oder Standdisplay sowie über die Smart App bequem und ortsunabhängig organisiert werden.



Standdisplay

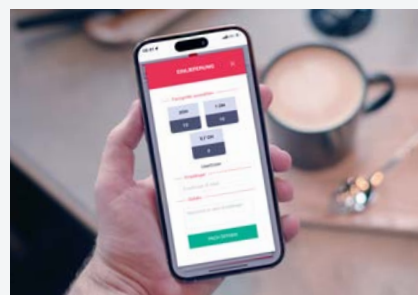

Smart App



Intelligente Schließfachsysteme

Mit softwaregesteuerten elektronischen Schließfachsystemen sind Übergaben von Gegenständen oder Unterlagen unabhängig von festen Zeiten und der persönlichen Begegnung möglich. Das smarte System kann vielseitig eingesetzt werden: als individueller persönlicher Stauraum, für die temporär begrenzte Nutzung durch Projektgruppen, zur intelligenten Warenausgabe, für Übergaben zwischen Mitarbeitern und Abteilungen oder für den dokumentierten Verleih von technischen Geräten.



Digitale Lösung: Smarte Schließfachsysteme

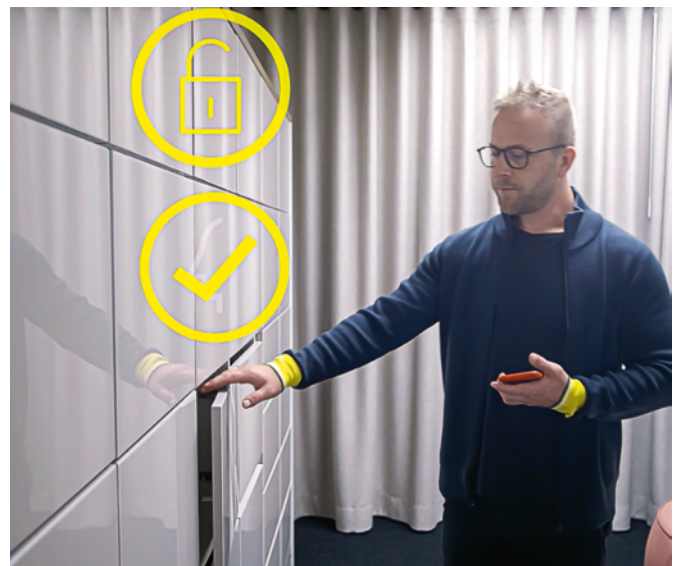

Szenarien: Projekt- und Abteilungsfach, Verleihfach, Marketplace

Blickfang in jedem Büro

Neben individuellen Stauraumlösungen gibt es für unsere Serie Allvia und Cubas auch die passenden, formschönen Pflanzkästen und -aufsätze. Die Pflanzkästen dienen nicht nur als funktionaler Sichtschutz, sondern sind auch ein echter Hingucker, der für eine besondere Wohlfühlatmosphäre sorgt.



Individuelle Vielfalt

Die Allvia Pflanzkästen bieten eine Vielfalt an Unterbautypen.



Gleiter
Höhe:
23 mm



Stahlsockel
Höhe:
40 mm



Stahlsockel
Höhe:
70 mm



Rollen



Für unterschiedliche Anwendungsbereiche

Für die besonders pflegeleichte Bürobegrünung stehen verschiedene Kunststoffpflanzen zur Auswahl. Die Pflanzkästen können mit Kunststoffeinsatz oder als Komplettsset mit Pinienrinde und Kunststoffpflanze ausgestattet werden.



Alocasia Calidora



Zamioculcas



Sanseveria



Monstera Deluxe



Spathiphyllum
Jungle King



Bambusgras

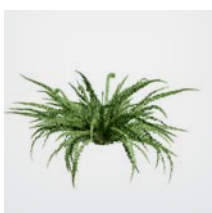

Asplenium Farn

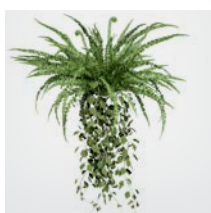

Asplenium Farn + Efeu

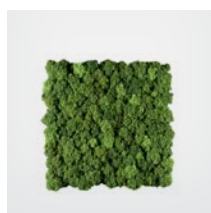

Moos

System



Aktenregale AR



Aktenschränke AT

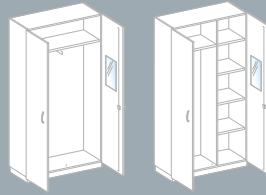

Garderobenschränke GT/GA



Querrollladerschränke QSU/QSA



Spezialschränke SB/PMA

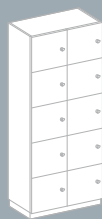

Schließfachschränke FD



Aktenböcke ABU/ABA



Vitrinenschränke AT



Schubladenschränke AS
Registratorschränke AS



Schiebetürenschränke SHU/SHA



Abschluss-Eckregale AE



Kombischränke KS



Aufsatzregale OR



Aufsatzschränke OT



Hängeregale WR



Hängeschränke WT

Schrankvarianten



Aktenregale

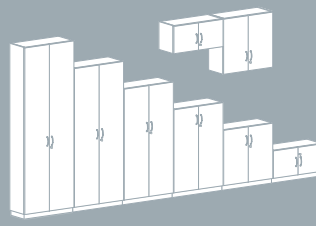

Aktenschränke

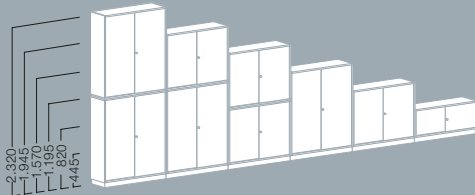

Schiebetürenschränke

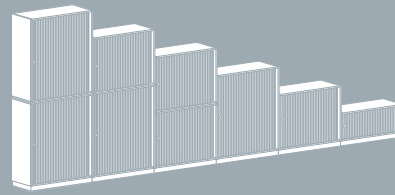

Querrollladenschränke

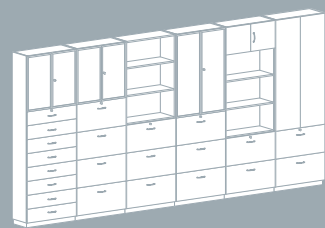

Kombischränke

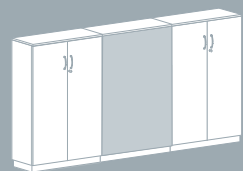

Stoff-Rückwände

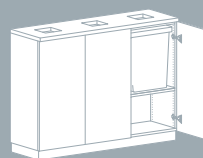

Wertstoffsammler

Übersicht Schließfachschränke mit Elektrifizierung



Displayschränke FDS

in 4OH und 5OH möglich

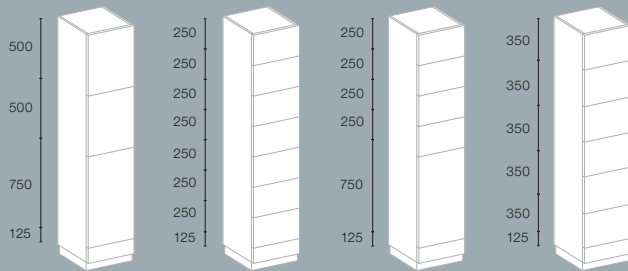
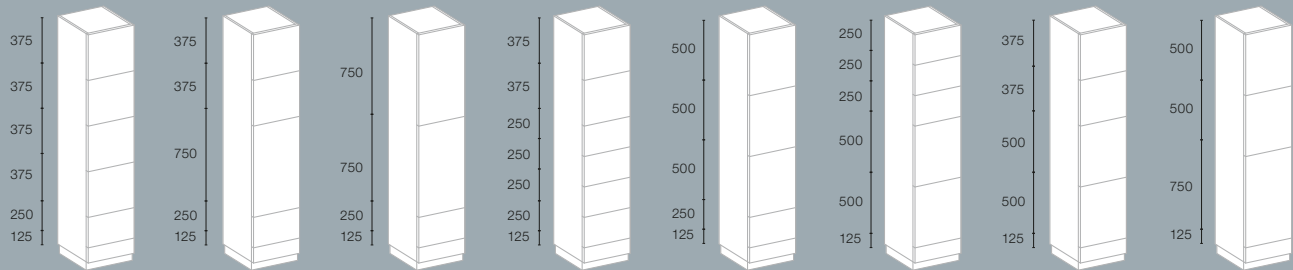

Schließfachschränke FD | FDS

in 4OH und 5OH möglich



Nummerierung

Visitenkartenhalter

Schuko Steckdose



Briefschlitz

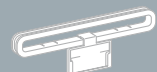

Briefschlitz mit
Visitenkartenhalter

Angaben unter Vorbehalt von Änderungen. Informationen zu Varianten und Maßen finden Sie in den elektronischen Planungsdaten. Alle Angaben in mm.

Pflanzkasten

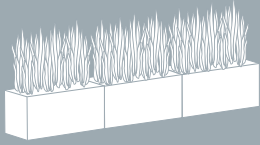

Pflanzkastenaufsätze

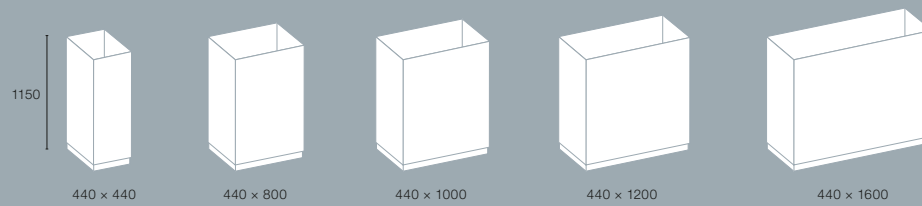
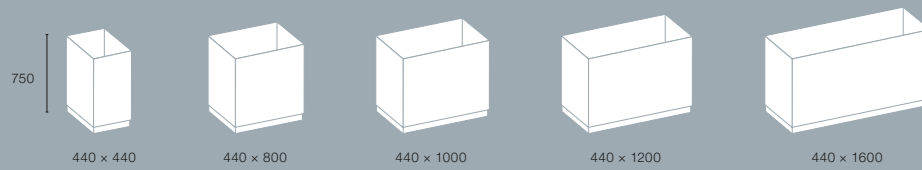

Pflanzkasten

Kunstpflanze



Alocasia Calidora



Zamiculcas



Sanseveria



Bambusgras



**Spathiphyllum
Jungle King**



Monstera Deluxe



Asplenium Farn



Asplenium Farn + Efeu



Moos

Cubas



Das raumgliedernde Cubas Regal- und Stauraumsystem verbindet innovatives Design mit hoher Funktionalität. Ob als flexibler Stauraum am Arbeitsplatz, individueller Raumtrenner und Hängeregale oder optisch ansprechende Einrichtungslösung im Homeoffice.



Weitere Infos
<https://ass.al/siaa4sp>

Clever gedreht

Cubas verfügt über einen einzigartigen und innovativen Drehmechanismus. Die beweglichen Module lassen sich per Hand und vollkommen werkzeuglos um 360° drehen, um sich wechselnden Nutzeranforderungen und individuellen Bedürfnissen anzupassen.





Blickfang

Das mehrfach ausgezeichnete und prämierte Cubas ist für offene und moderne Arbeitswelten sowie in Wartebereichen und im Homeoffice die ideale Einrichtungslösung. Das Stauraumsystem überzeugt durch seine hohe Funktionalität und ein modernes Design, das in Form und Farbe individuell gestaltet werden kann.



Zuhause arbeiten: Cubas als Raumtrenner in wohllichem Ambiente



Eyecatcher: Cubas bringt Farbe ins Wartezimmer



Akzente setzen

Cubas bietet größte Anwendungsvielfalt und kann mit den Stauraumsystemen Intavis und Allvia kombiniert werden. Es ist vielfältig einsetzbar, überzeugt mit seiner hohen Funktionalität und ist durch die ansprechende Optik auch eine perfekte Einrichtungslösung für das Homeoffice.



Kombinierbar: Die Stauraumsysteme Intavis und Cubas



Vielseitig: Stylishes Hängeregal für das Homeoffice

Designvielfalt

Das puristische Design mit der Kombination von Metallrahmen und geschlossenen Elementen bietet vielfältigste Gestaltungs- und Nutzungsoptionen – ob als Raumtrenner, Hängeregal oder Sideboard.



Vielzahl an Gestaltungsmöglichkeiten

Das flexible Cubas Möbelsystem kann vom Korpus über den Funktionsboden bis hin zu den drehbaren Modulen individuell gestaltet und mit weiteren Stauraumsystemen kombiniert sowie optional mit den Allvia Pflanzkastenaufsätzen ergänzt werden.



Regale
B: 440 mm / 880 mm



Metalregale
B: 440 mm / 880 mm



Push to Open
B: 440 mm / 880 mm



Querrollladenschränke
B: 880 mm



Klappenschränke
B: 880 mm



Flügeltürenschränke/Schließfachschränke
B: 440 mm / 880 mm

System

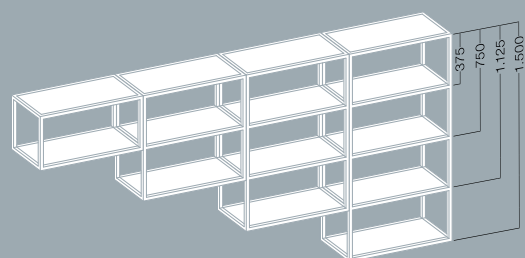
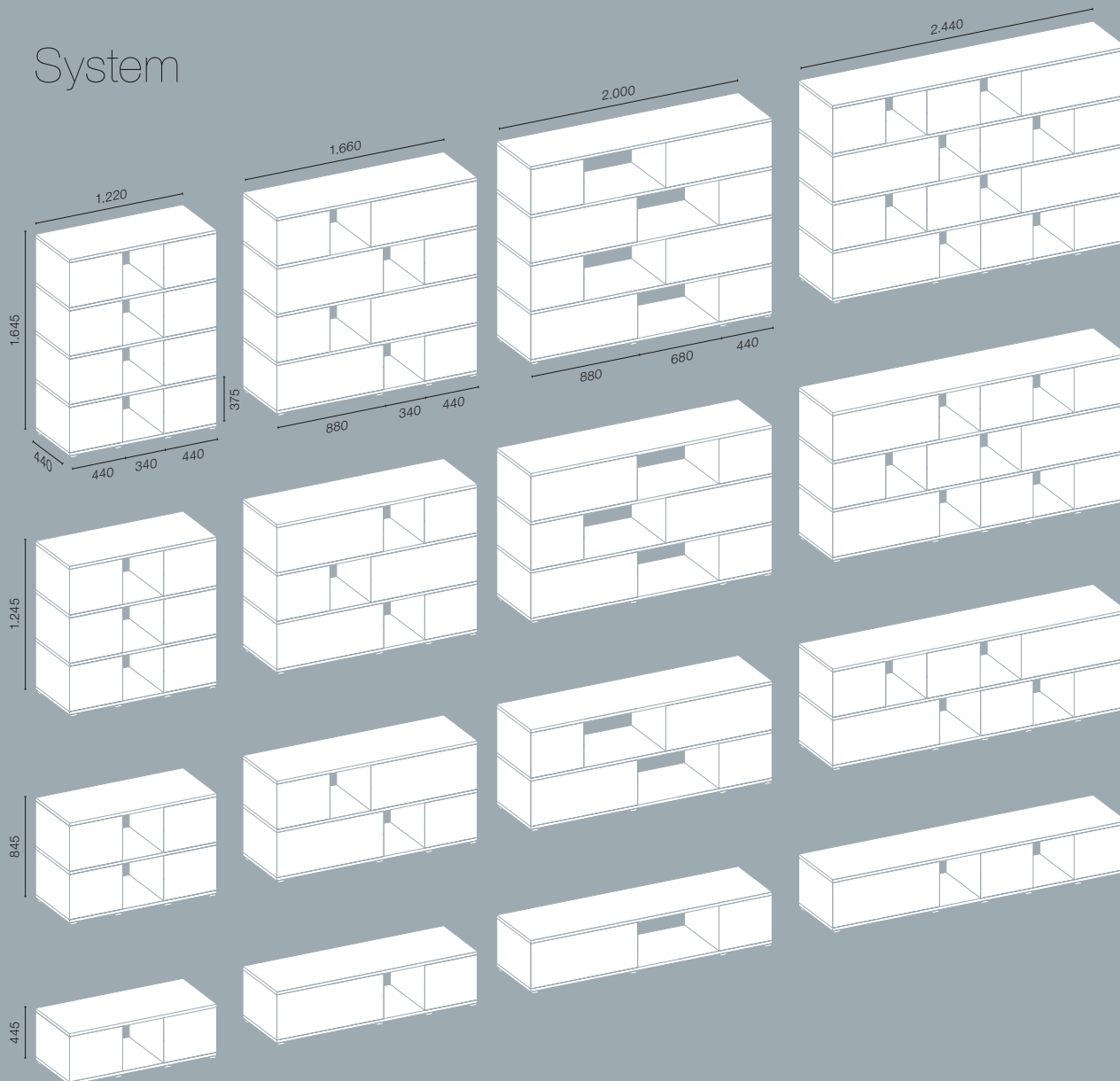

Aufsatzregale

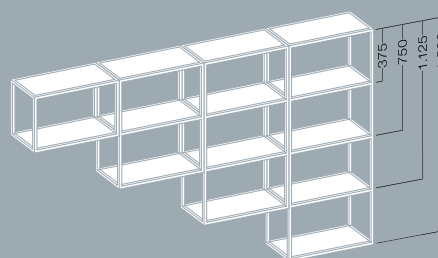

Hängeregale

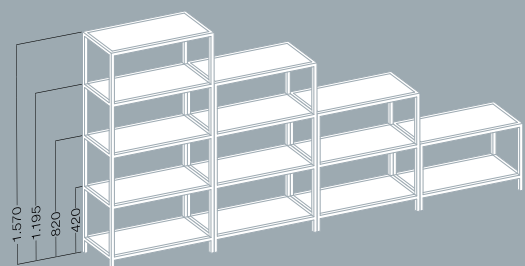

Metallregale

Angaben unter Vorbehalt von Änderungen. Informationen zu Varianten und Maßen finden Sie in den elektronischen Planungsdaten. Alle Angaben in mm.

Intavis



Das Intavis Design-Stauraumsystem steht für ein minimalistisch und zeitloses Design. Das Schrank- und Regalsystem ist hervorragend geeignet für die Strukturierung offener Büroflächen und eignet sich perfekt für die Einrichtung von Open Space-Arbeitsbereichen.



Weitere Infos
<https://ass.al/pxygm10>

Griffloses Design

Intavis überzeugt nicht nur durch seine grifflose Frontenoptik, sondern auch durch die Vielzahl an Gestaltungsmöglichkeiten. Ob als Stauraum am Arbeitsplatz, als Raumtrenner im Open Space sowie als Hängeregal oder Garderobenschrank.



Vielseitiges Stauraumkonzept

Das Intavis Stauraumsystem bietet eine Vielzahl an Sockelausführungen.



Stahlsockel
Höhe:
40 mm



Stahlsockel
Höhe:
70 mm



Fußgestell
Höhe:
100 mm



Teleskop-Stahlsockel
Höhe:
70 mm



Vielfältige Gestaltungsvarianten

Für verschiedenste Anwendungsanforderungen können die einzelnen Schrankelemente des Stauraumsystems individuell miteinander kombiniert werden.



Kombischränke: Vielseitige Gestaltungsmöglichkeiten



Alles am Platz: Ansprechender Stauraum am Arbeitsplatz



Kombinationsmöglichkeiten

Das Intavis Stauraumsystem bietet größte Anwendungsvielfalt in modernstem Design und kann optional mit dem Cubas Regalsystem kombiniert werden. Durch seine ansprechende Optik ist es nicht nur eine perfekte Einrichtungslösung für den Büroarbeitsplatz sondern auch für das Homeoffice.



Kombinierbar: Stauraumsysteme Intavis und Cubas



Vielseitiges Regalsystem: Stylish und designorientiert

System

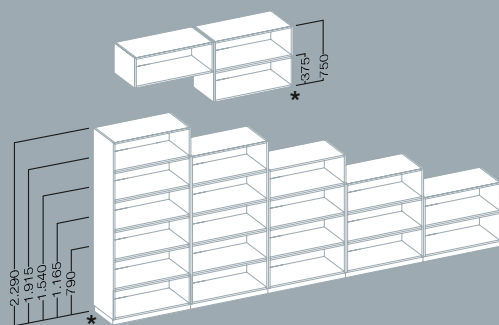

Aktenregale/Hängeregale

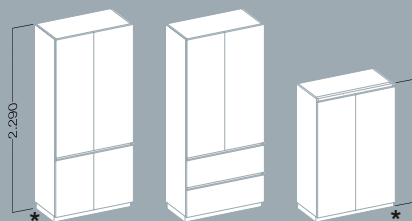

Garderobenschränke

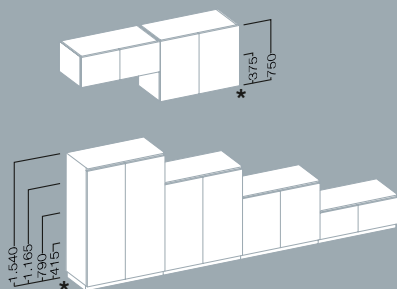

Aktenschränke/Hängeschränke

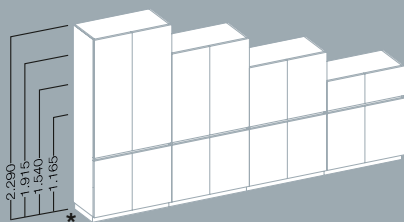

Kombischränke

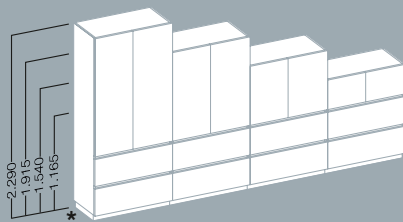

*Höhenangaben bei einem Unterbau mit Sockel (40 mm)

Angaben unter Vorbehalt von Änderungen. Informationen zu Varianten und Maßen finden Sie in den elektronischen Planungsdaten. Alle Angaben in mm.

Pontis



Die praktischen und multifunktionalen Möbel der Pontis Serie sorgen für aufgeräumte und optimal ausgestattete Arbeitsplätze. Zur individuellen Ergänzung sind die Stauraumlösungen wahlweise als zusätzliche Arbeitsfläche oder auch für die Raumstrukturierung einsetzbar.



Weitere Infos
<https://ass.al/leqz0rh>

Ausreichend Platz

Die vielseitigen Pontis Stand- und Rollcontainer können individuell mit verschiedenen Innenausstattungen und in unterschiedlichen Höhen und Tiefen konfiguriert werden.





Mit den Pontis Containern sind alle täglich benötigten Unterlagen und Materialien immer griffbereit.



Ergänzung für jeden Arbeitsplatz

Die abschließbaren Open Space Container bieten praktischen Stauraum für Arbeitsmaterialien und persönliche Dinge. Gleichzeitig bietet der Container Sichtschutz für das ungestörte und konzentrierte Arbeiten.





Mobile Stauraumlösungen bieten mehr Flexibilität

Die Pontis Mobilcontainer sind mit Rollen ausgestattet und somit sehr flexibel einsetzbar und sind eine ideale Einrichtungslösung für Büroarbeitsflächen mit Desksharing-Organisation. Die beweglichen Stauraumlösungen sorgen für einen aufgeräumten Arbeitsplatz und können nach der Nutzung in Container-Garagen geparkt werden.





Mehr Ordnung am Arbeitsplatz

Mit dem Pontis Technikcontainer können technisches Equipment und täglich benötigte Arbeitsmittel direkt am Arbeitsplatz verstaut werden. Die Container sind individuell gestaltbar in ihrer Funktion und Ausführung. Ob Einlegeböden oder spezielle Auszugelemente, Fronten mit oder ohne Griff – für jede Anforderung bietet Pontis die passende Lösung.



Gestell-Durchführung für mehr Beinfreiheit am Schreibtisch



Vielfältige Ausstattungsvarianten

System



Rollcontainer



Caddys/Mobilcontainer

Standcontainer

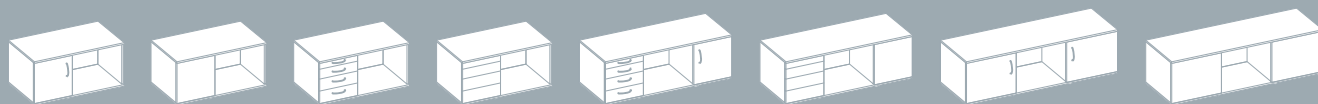

Technikcontainer



Open Space Container

Aufsätze Open Space Container



Caddy-/ Mobilcontainer-Garagen

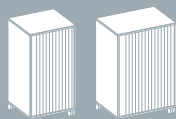

Mobile Querrollladenschränke



Pontis Querrollladenschränk mit Ladefunktion



Aktenwagen

Containersets

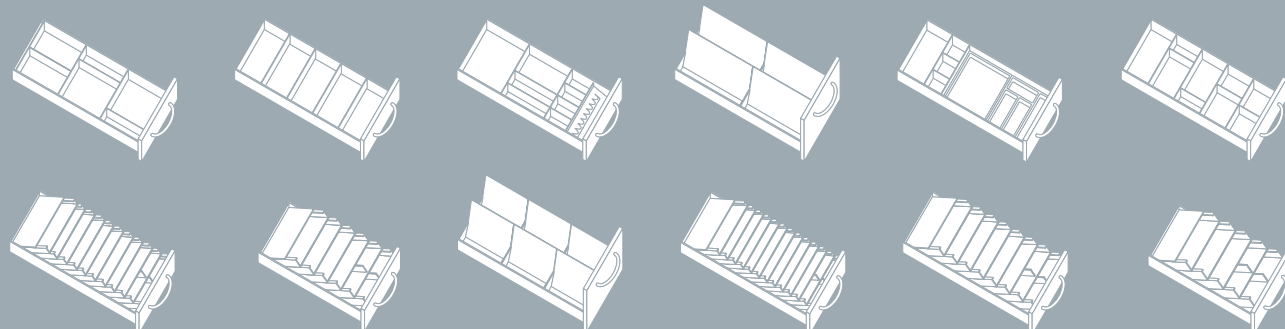

Griffvarianten

Griffe



Bogengriff



Relinggriff



Elipsenbogengriff



Flachgriff



Lineargriff



Trapezgriff



Winkelgriff



Griffleiste Querrollade



Griffleiste Schiebetür

Knöpfe



Knopf 20



Knopf 30



Drehknopf

Dekore

BASIC Cubas | Allvia | Intavis | Pontis

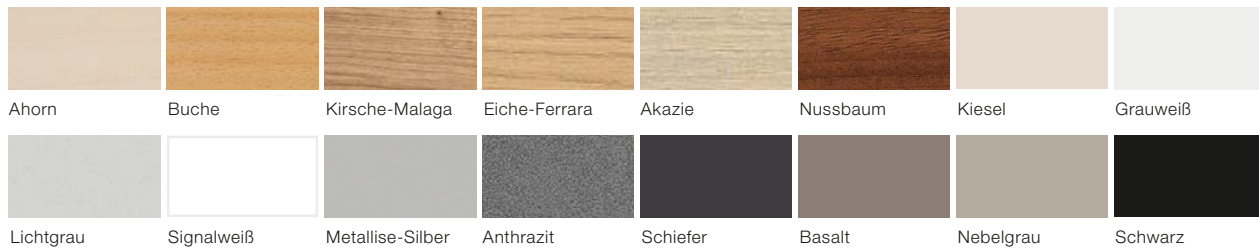

TREND Cubas | Allvia | Intavis Plattenstärke 19 mm für Fronten und Sichtrückwände (keine konstruktiven Bauteile)



FABRIC LINE Cubas | Allvia | Pontis Rollladentyp 25 mm Stabbreite mit Griffleiste

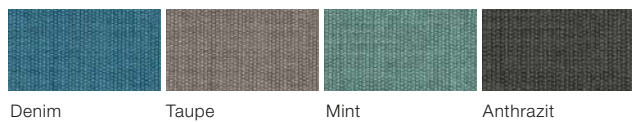

PREMIUM Cubas | Allvia | Intavis | Pontis Plattenstärke 19 mm und 25 mm, für Fronten, Sichtrückwände, Seiten- und Abdeckplatten (keine konstruktiven Bauteile)



Furniere* Cubas | Allvia | Intavis | Pontis

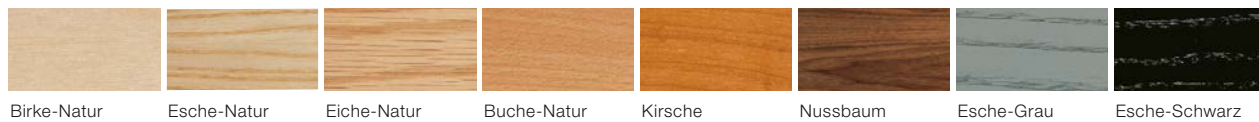

Sockelfarben + Gestellfarben Allvia | Intavis

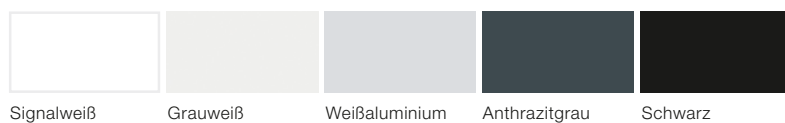

Glaslaminat Allvia

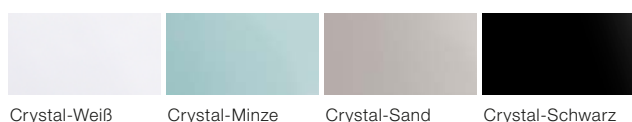

Akustikoberflächen Allvia



Querrollladen Allvia

Erhältlich in Ahorn, Buche, Grauweiß, Lichtgrau, Signalweiß, Weißaluminium, Anthrazit, Schiefer.

* Weitere Furniere auf Anfrage



Ausgezeichnete GUTE ARBEIT

Wir stellen an unsere Arbeit stets die höchsten Ansprüche – ob bei der Produktqualität, den Dienstleistungen und Services oder dem verantwortungsvollen Umgang mit unserer Umwelt und den natürlichen Ressourcen. Unsere Produkt- und Nachhaltigkeitsauszeichnungen sowie Qualitäts- und Sicherheitszertifizierungen belegen, dass Produktdesign, beste Qualität und der Einsatz unbedenklicher Materialien unverzichtbare Attribute bei der Realisation moderner Arbeitswelten sind.



Einrichtungslösungen und Dienstleistungen aus einer Hand

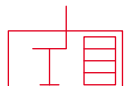

Schreibtische

Modernes Design, vielfältige Ausführungen und geprüfte Qualität, kombiniert mit optimaler Funktionalität sowie flexiblen Höheneinstellungen für den ergonomischen Arbeitsplatz.

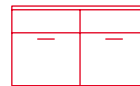

Stauraum

Einrichtungslösungen zur Raumgestaltung mit funktionalem Stauraum, modernen Wandregalen sowie sicheren Schließfachschränken und flexiblen Containersystemen.



Bürodrehstühle

Komfortable und ergonomische Sitzqualität, ansprechende moderne und klare Formsprache sowie einfache Handhabung in umfangreicher Farb- und Oberflächenauswahl.

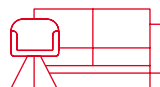

Sitzmöbel

Hochwertige Sessel, bequeme Sofas, moderne und stapelbare Mehrzweckstühle sowie frei kombinierbare Sitzmodule mit bestem Sitzkomfort und grenzenloser Farb- und Variantenvielfalt.



Loungemöbel

Offene und geschlossene Raum-in-Raum-Meeting- und Kommunikationsboxen sowie flexible Sitzelemente und bequeme Loungemöbel in vielfältigen Ausführungen und Oberflächen.

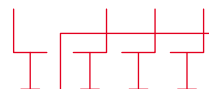

Seminar und Meeting

Flexible und funktionale Einrichtungslösungen für Besprechungen, Seminare und Konferenzen mit anpassbaren Varianten und flexiblen Kombinationsmöglichkeiten.

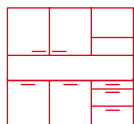

Büroküchen

Moderne und hochwertige Küchen mit optimaler Funktionalität und umfangreichen Stauraumoptionen, hochwertigen Ausstattungen sowie vielfältigen Gestaltungsoptionen.

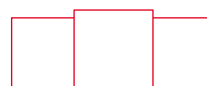

Empfang

Modulare, individuell planbare Empfangs- und Thekensysteme zur Einrichtung des Empfangsbereichs mit individuell gestaltbaren Oberflächen und praktischen Zusatzfunktionen.



Raumakustik

Akustisch wirksame Einrichtungslösungen in ansprechenden Oberflächen sowie ergänzende Komponenten und Stellwand-systeme zur Verbesserung der Raumakustik.

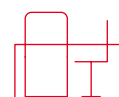

Komponenten

Innovative Docking-Systeme, multifunktionale Organisations-schienen sowie akustisch und hygienisch wirksame Stell- und Trennwandsysteme in vielfältigen Ausführungen und Oberflächen.



SMART

Buchungssysteme

Intelligente Smart-Office-Lösungen zur Organisation von Büroarbeitsplätzen mit sensorunterstützten Buchungssystemen und softwaregesteuerten Schließfachsystemen.



ROOMS

Dienstleistungen

Vollumfängliche Beratungs- und Planungsdienstleistungen für die Gestaltung und Realisation moderner Arbeitswelten sowie unterstützende Pre- und After-Sales-Services.

ASSMANN BÜROMÖBEL GMBH & CO. KG

Heinrich-Assmann-Straße 11
D-49324 Melle

Postfach 1420
D-49304 Melle

Fon +49 (0) 5422 706-0

info@assmann.de
www.assmann.de

